



El Mesías dijo:

...soy la luz que alumbr a todos los que viven en este mundo.

Sígueme y no caminarán en la oscuridad, pues tendrán la luz que les da vida.

Juan 8:12

Colorea las letras numeradas y descubre el versículo.

USTEDES SON
COMO UNA LUZ
QUE _____
A TODOS

Mateo 5:14

A word search puzzle containing various letters, some of which are numbered for coloring. The letters are arranged in a grid-like pattern. The numbered letters are: 1 (S), 2 (L), 3 (U), 4 (M), 5 (I), 6 (N), and 7 (A). Other letters include: Y, A, O, R, W, A, M, D, M, H, R, O, I, S, H, D, M, H, R, O, I, B, Y, N, F, K, F, I, E, Y, O, U, Q, L, C, Q, D, E, T, V, X, Z, P, X, M, S, I, T, E, X, N, I, Z, U, V, M, S, I, T, E.



No crean que vine a quitar la ley ni a decir que la enseñanza de los profetas ya no vale. Al contrario: vine a darles su verdadero valor.

Mateo 5:17

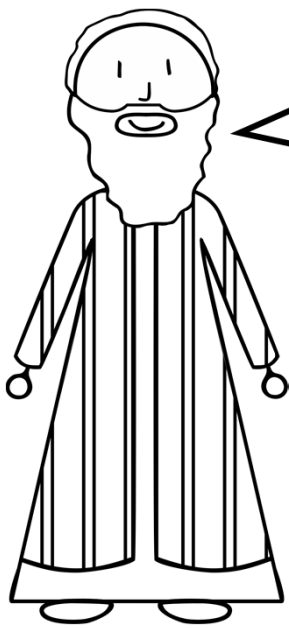

Colorea el versículo.

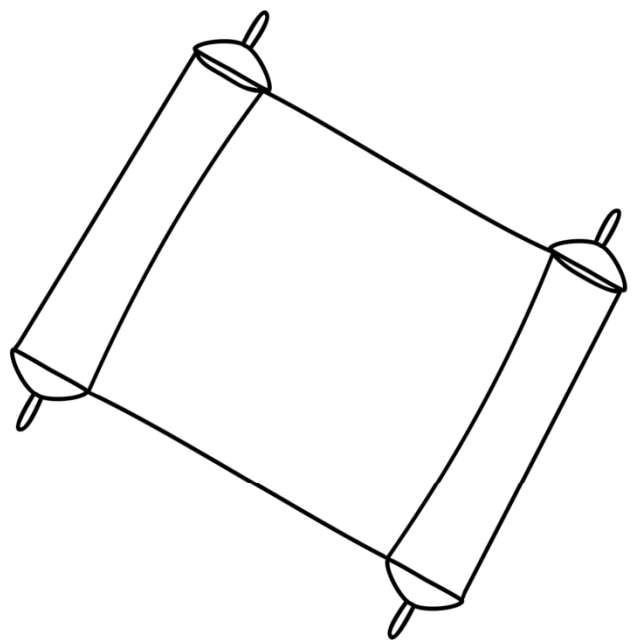
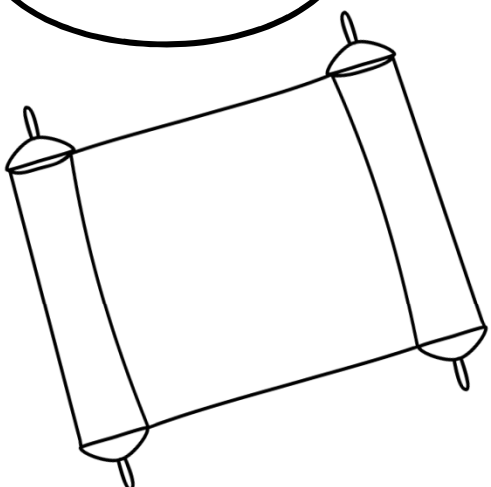

**!Oh, cuánto
amo tu torah!
Todo el día es
ella mi
meditación**

Salmos 119:97



No te enojes
contra
tu
hermano

Perdona el mal que hacemos, así como nosotros perdonamos a los que nos hacen mal.

Mateo 6:12

Amiguito ordena la historia del 1 al 4
poniendo el número en la línea

Puedes leer la historia en
Mateo 18:23-35

Saliendo aquel empleado halló a un
compañero que le debía dinero. _____

¡Págame lo
que me
debes!

Dame
tiempo y te
lo pagaré
todo.

Él no lo
perdonó
y mandó
que fuera
a la
cárcel
hasta que
le pagara

El rey se enteró de lo que pasó, mandó
llamar al empleado y le dijo: ¡Que malvado
eres! Te perdono porque me suplicaste,
porque no tuviste compasión de tu
compañero como yo de ti. _____

¡Castíguenlo
hasta que
pague todo!

Un empleado le debía
mucho dinero, y como
no pudo pagar, el rey
ordeno venderlo, a su
esposa e hijos, y todo lo
que tenía. _____

Ten
paciencia y
yo te lo
pagaré todo.

Te perdono lo
que me debes.

El rey mandó llamar a sus empleados, para
saber como andaban sus negocios y para
que le pagaran lo que le debían. _____





Quando alguno de ustedes ayude a los pobres, no se lo cuente a nadie.
Así esa ayuda se mantendrá en secreto, y el Padre Celestial, que conoce ese
secreto, les dará a ustedes su premio.

Mateo 6:3-4

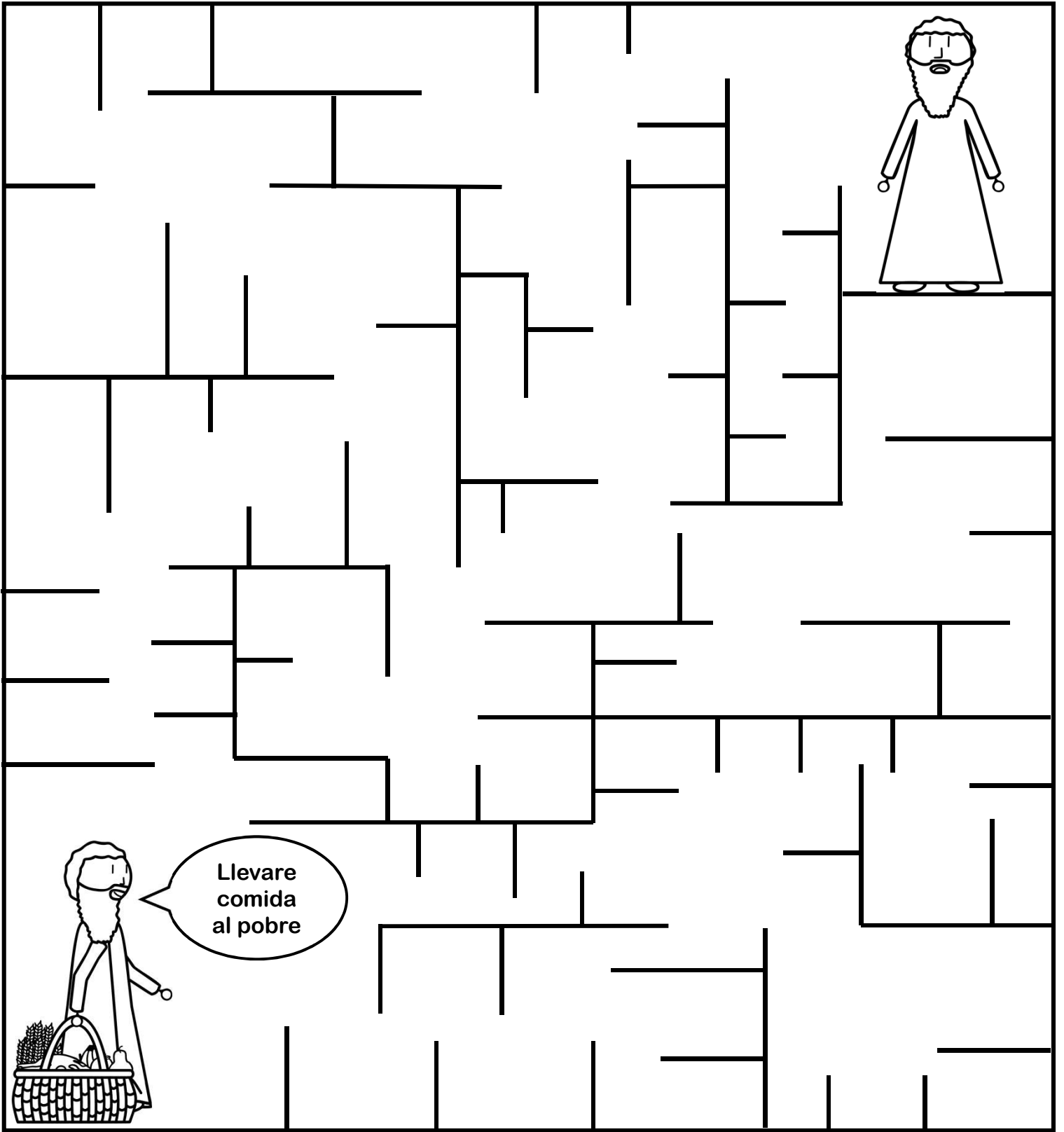

Llevare
comida
al pobre

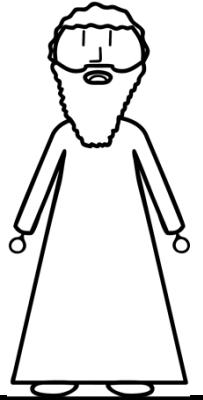
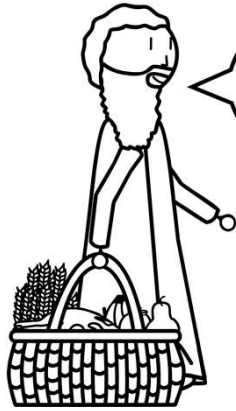

Ayuda a nuestro
amigo a llevar
tzedakah al
pobre

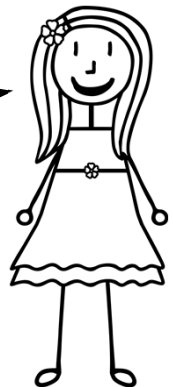



Quando alguno de ustedes ore, hágalo a solas. Vaya a su cuarto, cierre la puerta y hable allí en secreto con el Padre Celestial, pues él da lo que se le pide en secreto.

Mateo 6:6

**Padre nuestro
que estás en los cielos,
proclámese que tú eres santo,**

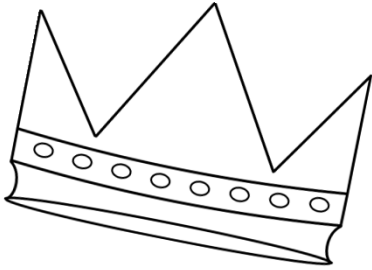
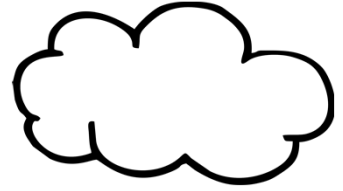
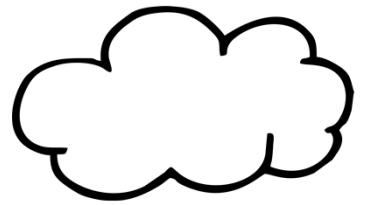

**Venga tu reino. Hágase tu
voluntad, como en el cielo, así
también en la tierra.**

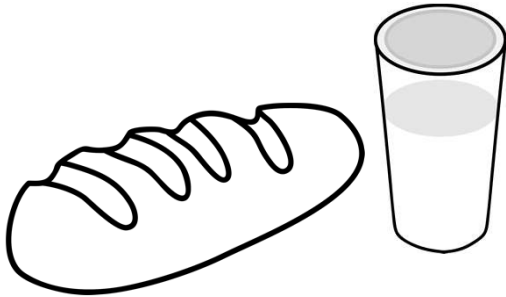

El pan nuestro de cada día, dánoslo hoy.

**Perdona el mal que hacemos, así como nosotros
perdonamos a los que nos hacen mal.**

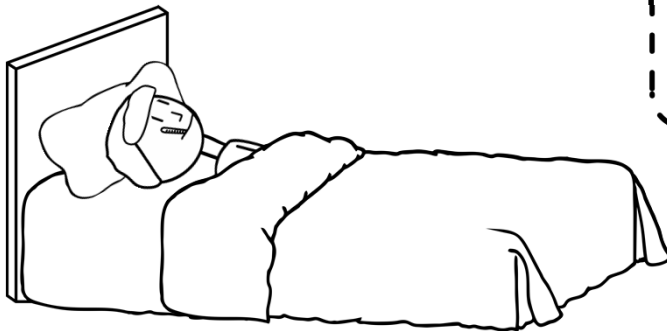

**Y cuando vengan las pruebas, no
permitas que ellas nos aparten
de ti, mas líbranos del mal;**

**porque tuyo es el reino, y el poder, y
la honra, por todos los siglos.
Amén.**

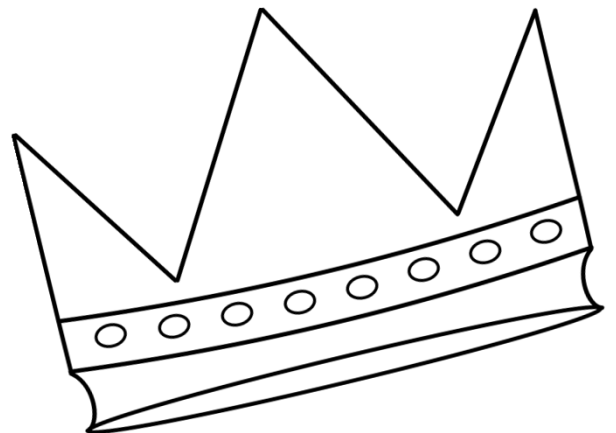



No traten de amontonar riquezas aquí en la tierra. Esas cosas se echan a perder o son destruidas por la polilla. Además, los ladrones pueden entrar y robarlas. Es mejor que amontonen riquezas en el cielo. Allí nada se echa a perder ni la polilla lo destruye. Tampoco los ladrones pueden entrar y robar.

En la siguiente hoja recorta las joyas con mandamientos y pégalas en el cofre.

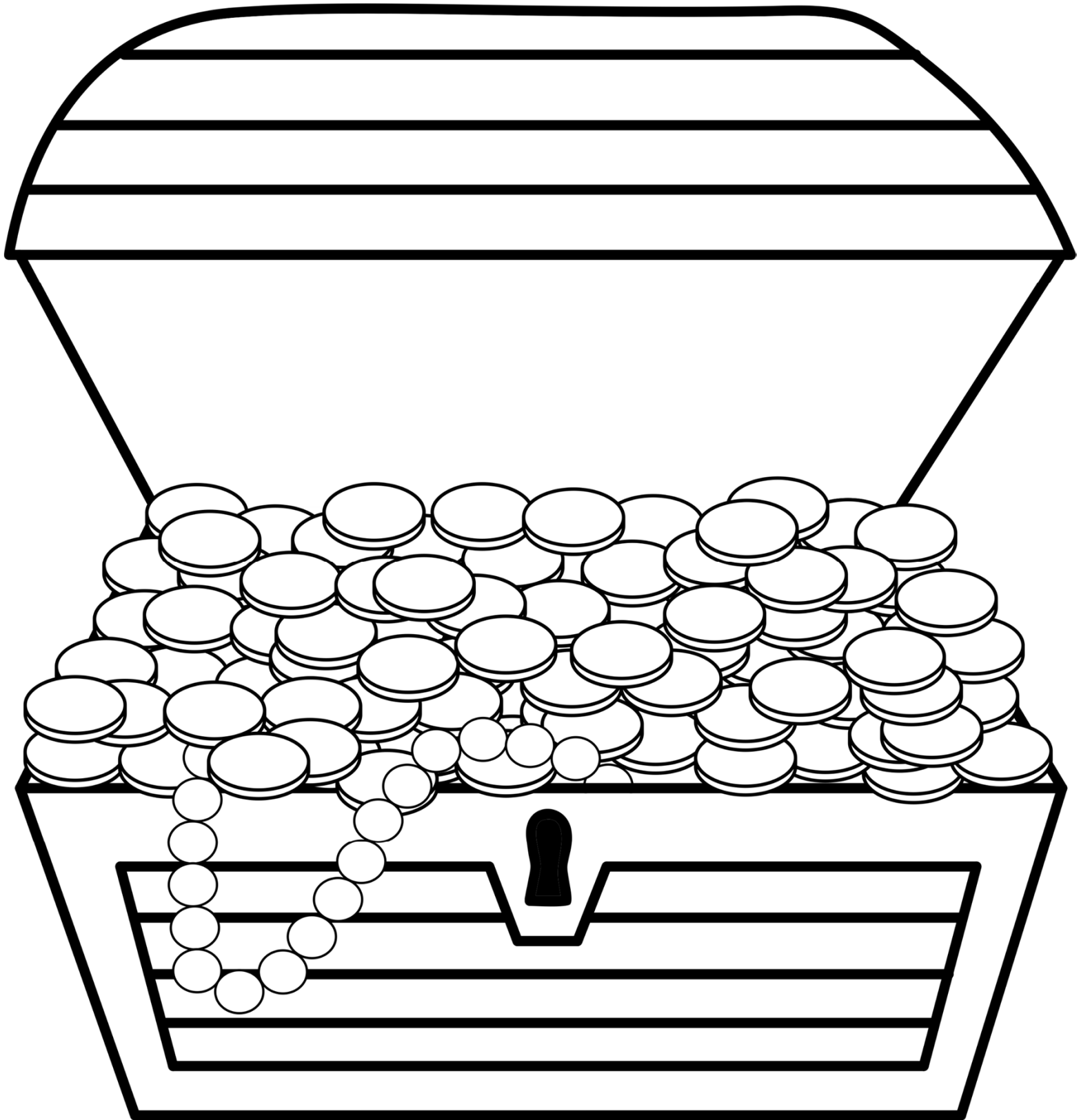

Busca más mandamientos en la Biblia que puedas cumplir para hacer tesoros en el cielo.

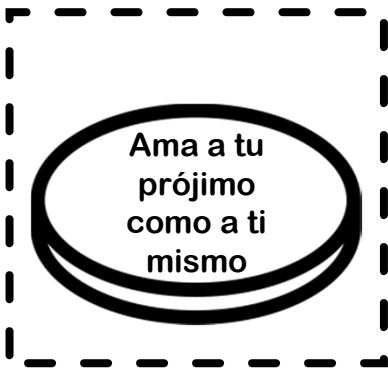
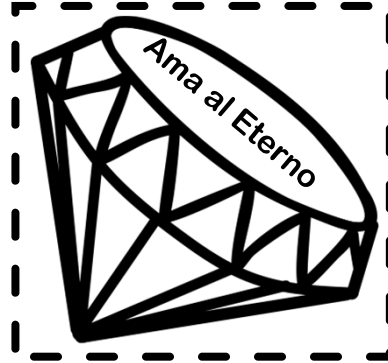

Escribe en las monedas los mandamientos que cumples

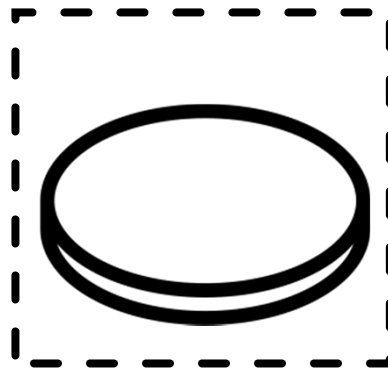
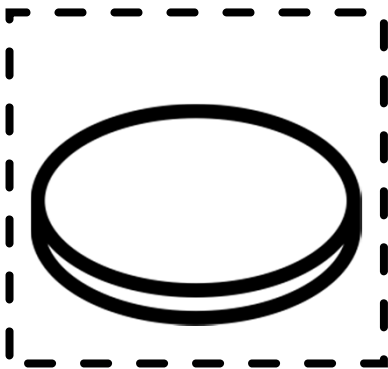

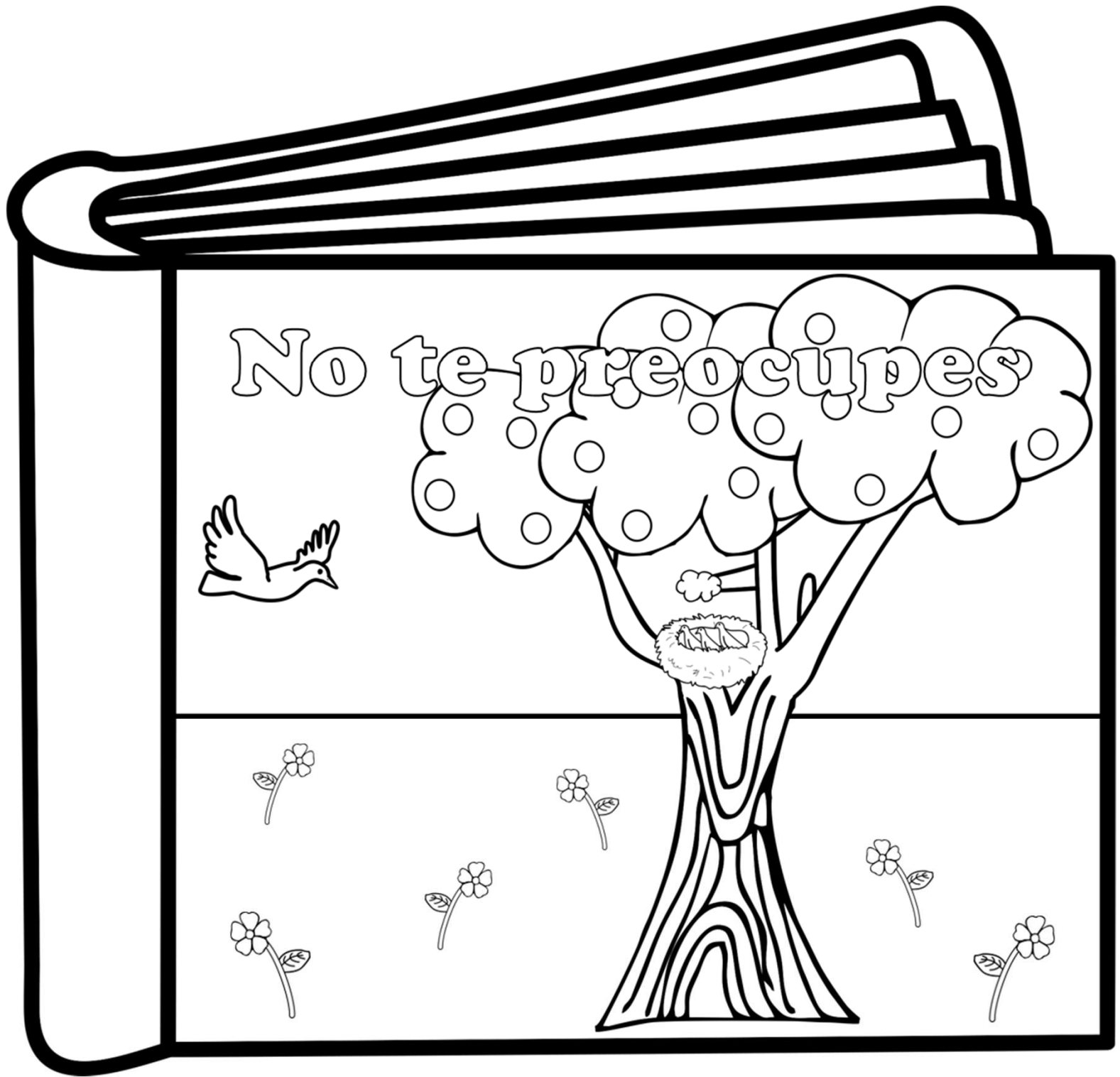

No te preocupes

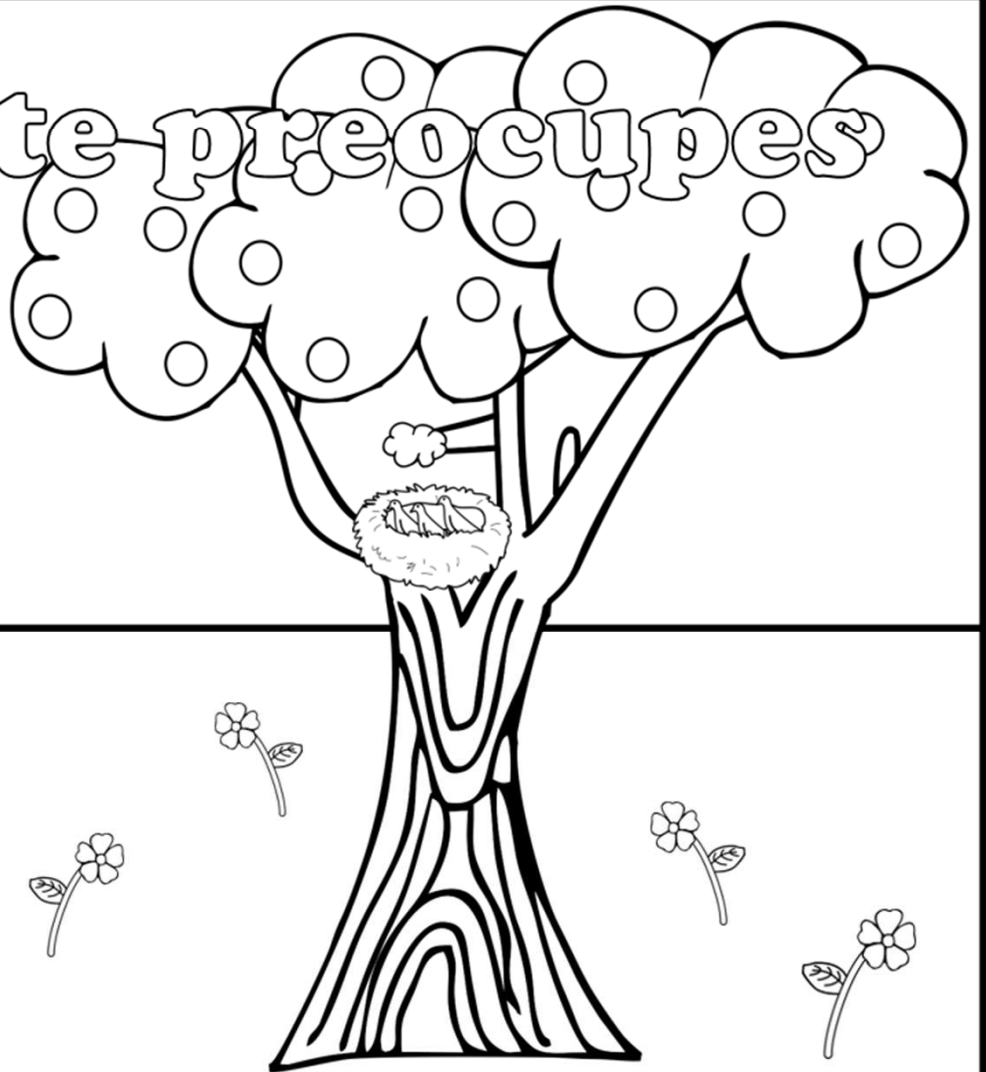

Por lo tanto, pongan toda su atención en el reino de los cielos y en hacer lo que es justo ante el Padre Celestial, y recibirán también todas estas cosas.

Mateo 6:33

Por lo tanto, pongan toda su atención en el

y en hacer lo que es justo ante el Padre Celestial,
y recibirán también todas estas cosas.

Mateo 6:33

¡ Sigue las flechas y cada vez
que encuentres una letra
escríbela en los cuadritos
para descubrir el versículo.

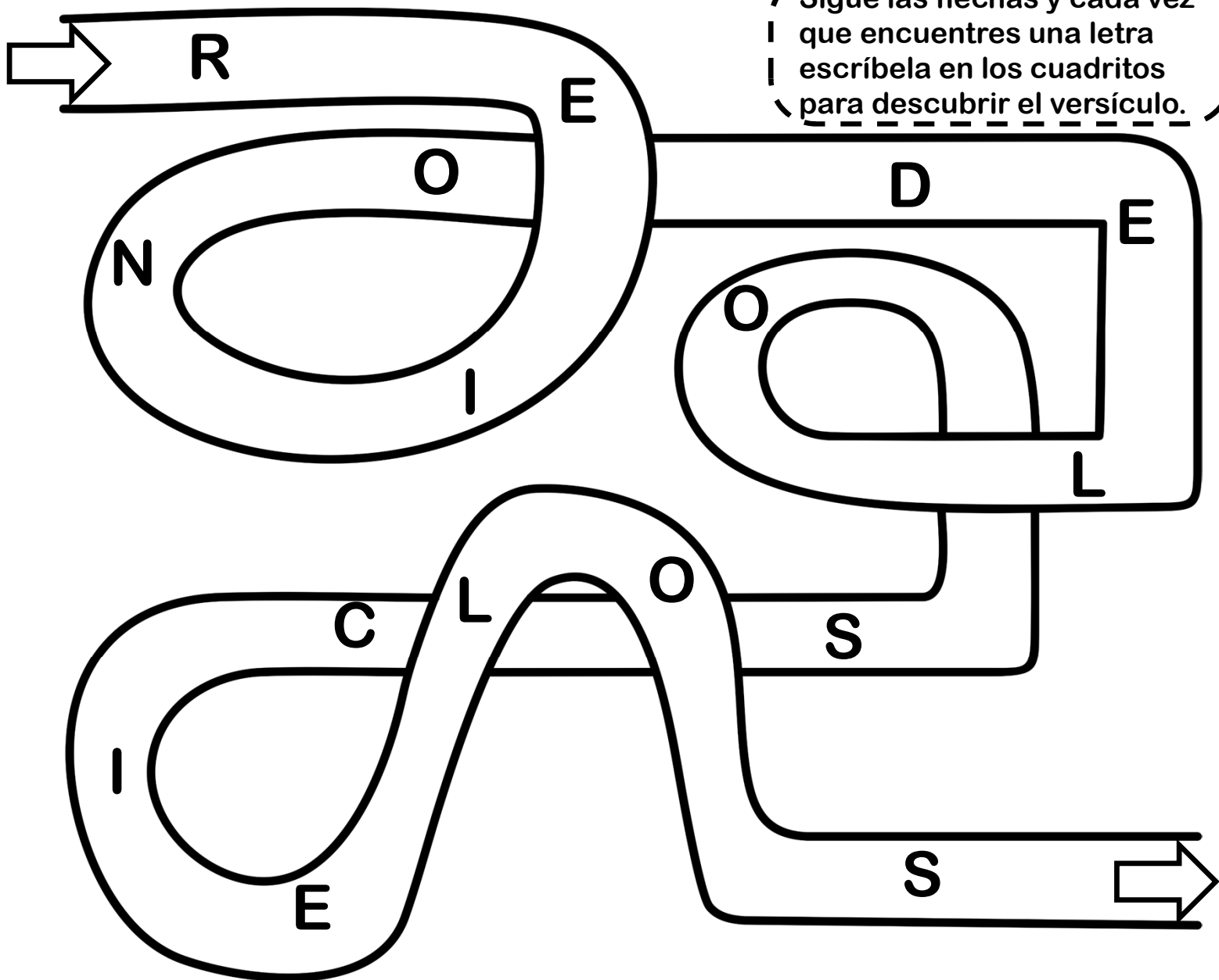

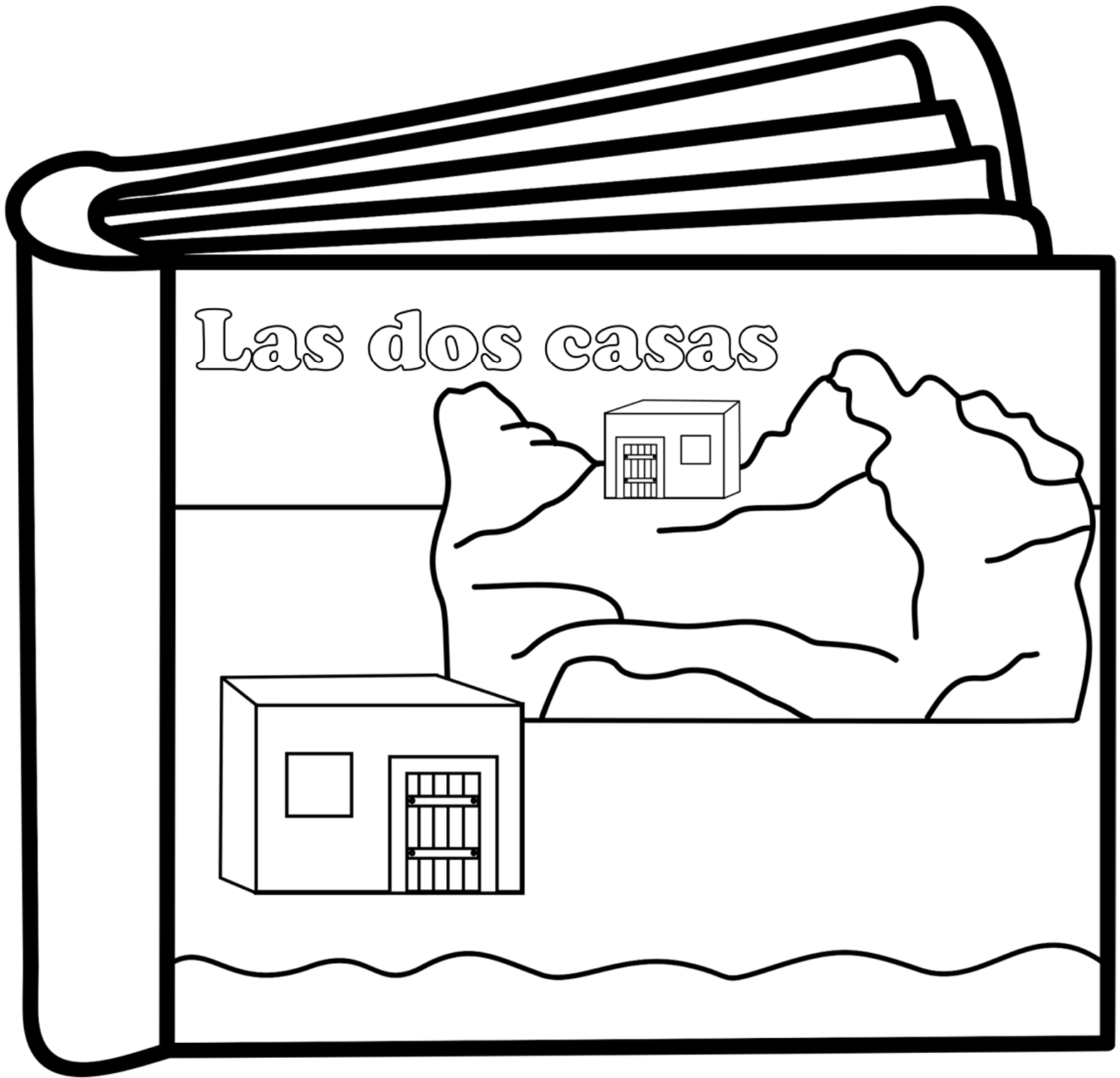

El que escucha lo que yo enseñé y hace lo que yo digo, es como una persona precavida que construyó su casa sobre piedra firme.

Mateo 7:24

Encuentra las 7 diferencias.

